

GANCHILLO Y PUNTO

Manejo y montaje seguros

CON RESPECTO A:

- La cama del bebé
- Carritos de bebé
- Botones y cuerdas
- Chupeteros
- Zona de juegos en el suelo
- Juguetes de actividades
- Animales y juguetes sensoriales
- Juguetes con ruedas
- Rigurosidad del ganchillo o punto
- Nuestra experiencia
- EN 71





INTRODUCCIÓN

Son muchas las personas con una gran pasión por todas las posibilidades que ofrecen las manualidades y los materiales de calidad: valoran el placer de crear y de regalar el producto terminado. Tener la suerte de que te regalen algo hecho con tanto amor, confeccionado con agujas de tejer o de ganchillo, es algo memorable. Sabemos que, para muchas personas, tejer y hacer ganchillo es una especie de terapia: sumergirte en un patrón y ver cómo todo va tomando forma, le suma calidad a tu vida.

Cuando se hacen manualidades para los más pequeños, se tiene que hacer bien para que los productos sean seguros. Por eso recomendamos que los productos caseros se hagan y se armen de forma segura.

En esta guía hemos reunido las medidas de seguridad que has de tener en cuenta a la hora de confeccionar juguetes y productos para niños menores de tres años. No es una guía completa, pero sirve como base para los que se dedican a ello y quieren hacerlo bien..



CARRITOS DE BEBÉ

- COLGANTES PARA EL CARRITO
 - GUIRNALDAS
 - ANILLAS O PINZAS PARA SUJETAR LA GUIRNALDA Y EL JUGUETE
-

- Los niños se lo pasan en grande mirando y jugando con animalitos que lleven una pequeña cuerda y una anilla. La anilla debe tener un diámetro de más de 5 cm. No se han de utilizar pinzas pequeñas con este juguete. Los niños que todavía no sepan sentarse solos pueden tragarse el juguete si se dan la vuelta y se tumban bocabajo con él en la boca. Por eso es importante que la anilla tenga un diámetro de más de 5 cm.
- A los bebés les gusta mirar las guirnaldas puestas en el capazo. El niño no debe llegar a tirar de la guirnalda ni de las figuras que lleve puestas. Las figuras de la guirnalda deben colgar de la propia cuerda. La guirnalda no debe colgar suelta encima del niño. No se le debe dar la guirnalda al niño para que juegue con ella. Se ha de quitar la guirnalda en cuanto el niño pueda levantarse apoyándose sobre sus manos y rodillas. Se ha de evitar cuerdas largas que el niño pueda alcanzar. Las cuerdas largas suelen ser problemáticas, pero se hace una excepción con los juguetes confeccionados para las guirnaldas que se cuelgan en el carrito. Este juguete debe retirarse cuando el niño empiece a levantarse. De lo contrario, existe el riesgo de que se se le enrede la cuerda en la cabeza o en el cuello.
- La guirnalda o el colgante se puede enganchar con pinzas o anillas. También se puede atar a los lazos del dosel. No se les debe dar a los niños las pinzas para que jueguen con ellas si son demasiados pequeños como para sentarse solos.

*Sensory
Duck*

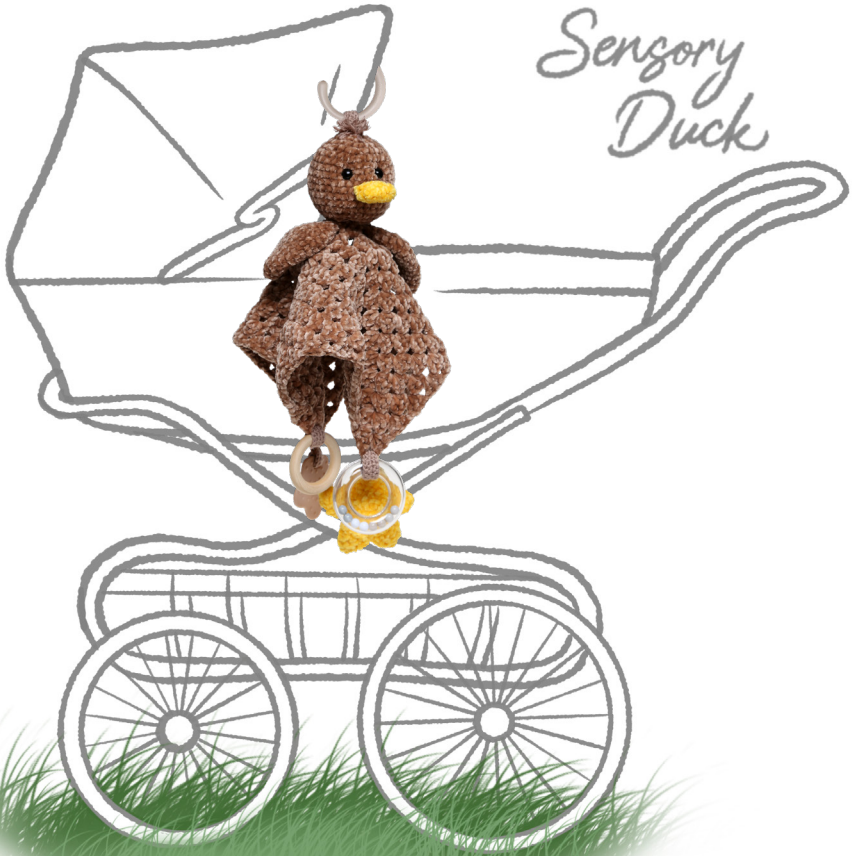

*Sweetheart
Bunny*

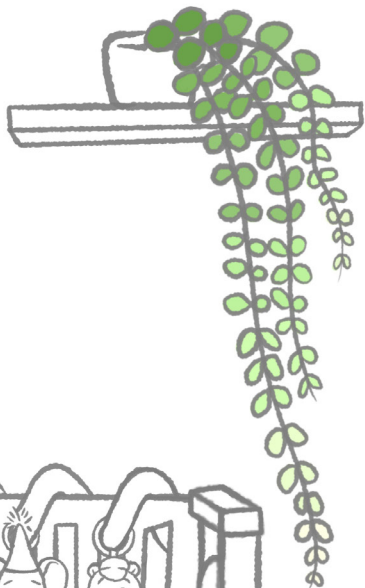



LA CAMA DEL BEBÉ

- JUGUETES EN LA CAMA
- GUIRNALDAS EN LA CAMA
- MÓVILES ENCIMA DE LA CAMA

-
- Los juguetes que se enganchan a la cama no deben tener cuerdas más largas de 22 cm. No deben tener nada al final que pueda engancharse o liarse en el cuello. Los niños no deben tener juguetes en la cama cuando no estén siendo supervisados. Por ejemplo, existe el riesgo de que utilicen juguetes u otros objetos como apoyo y salgan de la cama solos. Es importante saber que el niño está durmiendo a salvo en su cama.
 - Los móviles que se cuelgan encima de la cama deben colgarse lejos del alcance de los niños y quitarse en cuanto el niño empiece a ponerse de rodillas y sobre los codos. De los móviles suelen colgar juguetes, los cuales pueden suponer un riesgo si el niño los coge y tira de ellos.



ANIMALES Y JUGUETES SENSORIALES

- MONTAJE DE BRAZOS, PIERNAS Y OTRAS PARTES
- OBJETOS SENSORIALES DENTRO DEL ANIMAL
- MONTAJE DE OJOS
- CAJA DE MÚSICA CON CUERDA INTERNA
- RELLENO

-
- Es importante que la parte de fuera esté bien cosida o tejida para que el niño no tenga acceso al relleno. De la misma forma, los brazos, las piernas, etc. deben estar bien cosidos para que no se creen agujeros o aperturas que den acceso al relleno. El relleno del peluche puede quedar atascado en la garganta del niño.
 - Los objetos sensoriales deben coserse muy bien y quedar ocultos por algún tejido para evitar que los saquen. Evita coser en algo demasiado fino, ya que la perforación del cosido podría dañar el material y hacer que se deshaga en trozos más pequeños.
 - Una caja de música con cuerda cabe bien dentro de los animales de juguete. La longitud máxima de la cuerda será de 22 cm completamente extendida. No cuelgues ninguna bola al final de la cuerda, ya que hasta las bolas grandes (de hasta 4,5 cm de diámetro) pueden ser peligrosas si el niño se la mete a la boca, aunque esté enganchada a la cuerda.



Celofán ruidoso
en los oídos



Chirriador en patas
25 x 14 mm

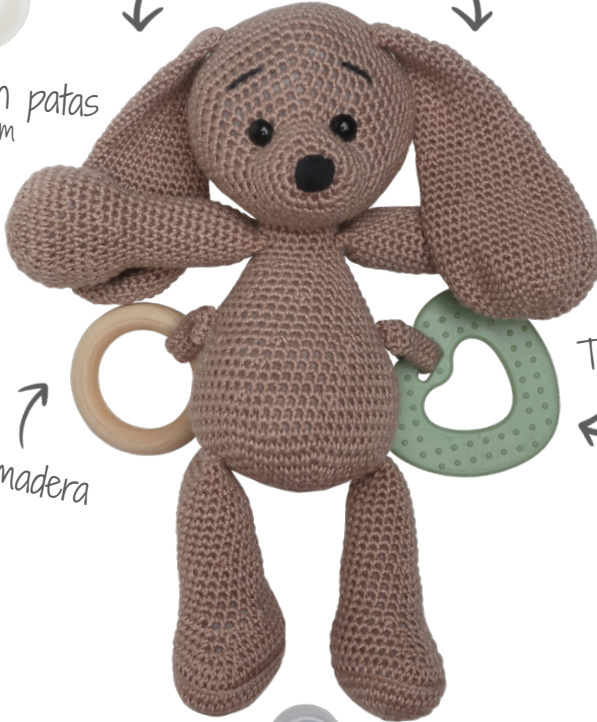

TPE figura

Anillo de madera
55 mm

Cascabeles en piernas
22 mm

- El relleno de fibra de poliéster es adecuado para los juguetes, ya que es suave y ligero. También se puede envasar para darle firmeza, y se puede lavar y secar. También puedes meter el relleno dentro de una bolsita pequeña de tela antes de introducirlo en el animal de juguete, a modo de medida adicional de seguridad. No pongas piezas pequeñas, puntiagudas o afiladas en el relleno. ¡Ni te olvides una aguja!

REQUISITOS NECESARIOS DE MONTAJE

● OJOS EN PROYECTOS DE LANA (0-3 AÑOS)

- **Cumplimiento De Estándares De Seguridad:** Nuestra guía asegura que tus proyectos caseros de lana cumplan con los mismos requisitos de resistencia a la tracción que los juguetes comprados. Esto es especialmente importante en productos de lana, donde la variación en el material y la técnica puede afectar la fijación de los ojos.
- **Desafíos Con Materiales De Lana:** Diferentes lanas - algunas gruesas y elásticas, otras tejidas o crocheteadas de manera más holgada - plantean diferentes requisitos para el montaje. Por lo tanto, un proceso de montaje minucioso y especializado es necesario para asegurar que los ojos estén firmes y seguros.
- **Seguridad Continua:** Recuerda siempre revisar tus proyectos regularmente - mantente atento y verifica que sigan intactos a medida que pasa el tiempo.
- **Comparación Con Juguetes Comprados:** Los juguetes comprados a menudo utilizan piezas finales fundidas - un detalle que también consideramos importante. Cuando la parte trasera se funde y se aplana, se hace más ancha que el agujero en el tope trasero, lo que asegura una fijación más duradera con el tiempo.
- **Tu Responsabilidad Como Creador:** Como creador de proyectos caseros y juguetes para niños menores de tres años, viene una gran responsabilidad con tu trabajo manual. Te animamos a familiarizarte completamente con nuestras instrucciones para asegurar la seguridad de tu proyecto.

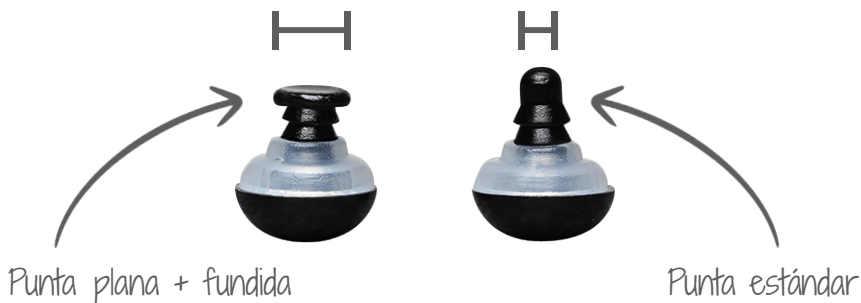

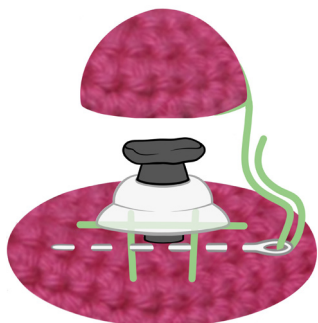

A. Se cose debajo del crochet, bajo los cuatro lados del tope trasero, como una rejilla.

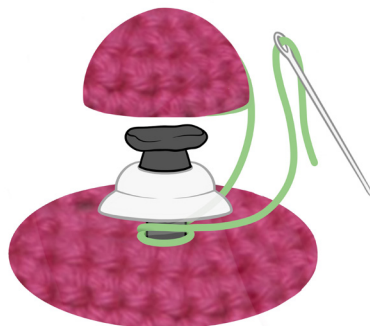
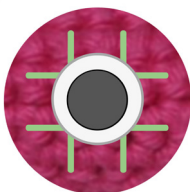

B. El hilo se introduce bajo el tope trasero y se enrolla **dos** veces firmemente alrededor del tallo.

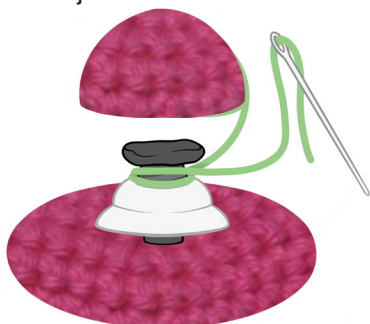

C. El hilo se lleva hacia arriba entre la pieza fundida y el tope trasero, y se enrolla **dos** veces firmemente alrededor del tallo.



D. La capucha de crochet se cose firmemente y cerca de la parte trasera del ojo, todo alrededor del ojo.

- Es crucial que los ojos estén firmemente fijados en el proyecto de crochet/tejido. Con el tiempo, casi toda la lana se aflojará, y las lanas especialmente elásticas que se estiran pueden crear aberturas. Esto aumenta el riesgo de que todo el ojo se caiga si el montaje no está firmemente sujeto a los puntos.

La Importancia de Nuestra Guía de Montaje - vea también el video de YouTube: <https://www.youtube.com/watch?v=6ppu91dNuC0>



EL BEBÉ NO SABE SENTARSE

- AISTITUOTTEIDEN TURVATARKASTUKSET
 - KOVAT OSAT VS. PEHMEÄT OSAT
-

- Este requisito, y esta prueba, aplica a:

1. Juguetes para niños que no saben sentarse sin ayuda y
2. Piezas rígidas, ya que las piezas con revestimiento de material blando no pueden oprimir la garganta.

Las piezas duras (sólidas) de un juguete para niños que son demasiado pequeños para sentarse sin ayuda no deben llegar al fondo de la plantilla A. De este modo, el juguete no puede llegar a la garganta y ejercerle presión si el niño se tumba bocabajo con el juguete o pieza del juguete en la boca. Esto aplica, por ejemplo, a mordedores o sonajeros, aunque este requisito no concierne a partes blandas.

No obstante, una pieza dura dentro de una pieza blanda supondría el mismo riesgo de seguridad si la pieza que cubre la pieza dura, como la caja de un sonajero, es lo suficientemente pequeña como para caer por el agujero de la plantilla A.

- La plantilla A es una herramienta de medición que se utiliza en los laboratorios de ensayo para inspeccionar, en particular, juguetes terminados. La plantilla A ovalada garantiza que las piezas «rígidas» (sólidas) de un juguete para niños pequeños que no se sientan sin ayuda no lleguen a la garganta y ejerzan presión. Esto puede inducir el vómito y causar dificultades para respirar si el bebé se tumba bocabajo con parte del juguete en la boca. Como no son capaces de sostener la cabeza, alguna parte del juguete puede llegar a la garganta si el juguete es largo y estrecho.



LA PLANTILLA A

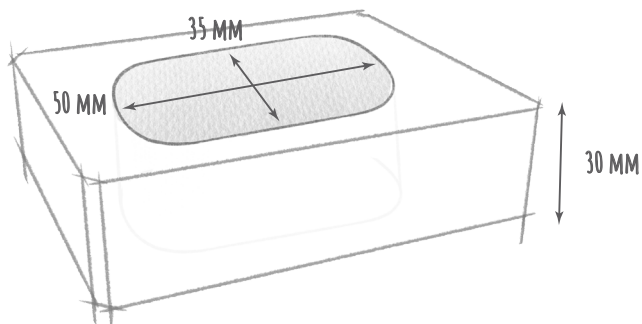

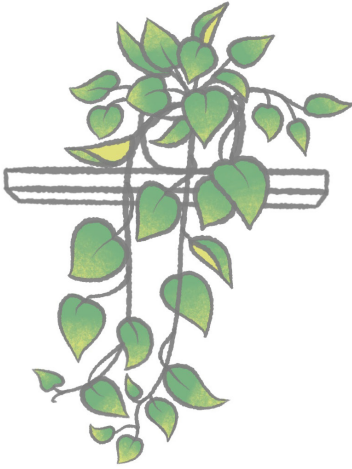

*Sensory
Bunny*





HILOS Y MANUALIDADES

- RIGUROSIDAD DEL GANCHILLO O PUNTO
 - NUDOS Y LAZOS
-

- Asegúrate de coser y tejer bien el material, ya que ayudará a retener el relleno dentro del peluche y durará más, sobre todo si, por ejemplo, le pones ojos de seguridad o le coses algo más por fuera. Evita coser y tejer de manera que quede flojo, ya que el niño puede meter los dedos y sacar el relleno, lo cual es muy posible que acabe en su boca. Si se mete en la boca una cantidad considerable de relleno, este puede apelmazarse y dificultar la respiración del niño.

- Los lazos deben de tener una circunferencia máxima de unos 38 cm. Se permite hacer nudos en cuerdas cortas inferiores a 22 cm y deben ser los más pequeños posibles en relación con el grosor de la cuerda. No hagas nunca un lazo con una circunferencia de más de 38 cm (medido al estirar). Cuando un lazo (atado con anterioridad y sujeto en el mismo punto) es inferior a 38 cm, no debería poder pasar por la cabeza del niño y suponer un riesgo. Los nudos que integran las piezas pequeñas (cuentas, anillas, etc.) pueden hacer que la cuerda se enganche. Y una cuerda que se queda enganchada puede suponer un riesgo para un niño que, por ejemplo, se enrolle el juguete en la cabeza o garganta.



JUGUETES DE ACTIVIDAD Y CUBOS

- PIEZAS SUELTAS
- MORDEDORES

- Las piezas que se pueden desprenderse de un juguete o las piezas que quedan colgando deben ser lo suficientemente largas para que no entren por el agujero del «probador de juguetes». El probador de juguetes es un cilindro con una apertura de unos 32 mm y las piezas que no caben suelen ser lo suficientemente largas para no suponer ningún peligro a los niños menores de tres años. No obstante, las bolas pequeñas deben tener al menos 4,5 cm de diámetro para considerarse seguras. No pongas bolas con un diámetro inferior a 4,5 cm en una cuerda para niños menores de tres años.
- Los mordedores no son fáciles de hacer y es mejor comprar aquellos que ya vienen con la forma y el tamaño que se consideran seguros (como si fueran juguetes ya hechos). Los mordedores de más de 30 mm deben evitarse siempre, salvo que sean también muy anchos. Los mordedores los usarán sobre todo niños que no saben sentarse sin ayuda y, si se tumban bocabajo con un mordedor de un tamaño inadecuado en la boca, podría suponer un riesgo de que llegue a la garganta del niño.

Sensory Cubes



PROBADOR DE JUGUETES - PIEZAS PEQUEÑAS

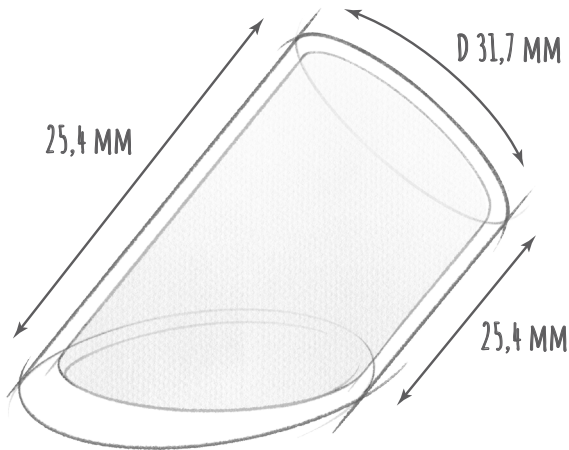

ROPA CON BOTONES Y CORDONES

- BOTONES
 - CORDONES EN SUDADERAS
 - CORDONES EN GORROS
 - BUFANDAS
 - SIN CABOS SUELTOS
-

- Las bufandas son por sí peligrosas, por las razones expuestas, para niños pequeños en particular. Si el extremo de una bufanda se engancha cuando un niño está subiéndose a un árbol, por ejemplo, es fácil imaginar el peligro que supone. Es mejor evitar usar bufandas o usarlas con precaución. La norma no incluye los gorros con cordones. No obstante, nuestra recomendación es hacerlos con cordones que sean los más cortos posibles sin que ello afecte a su funcionalidad.
- También hay que prestar atención a otras características o detalles de los gorros que pueden engancharse. Un ejemplo sería un gorro con pompón y dos cordones para atar bajo la barbilla. El pompón puede engancharse y los dos cordones presionar el cuello del niño, suponiendo un peligro de asfixia. Si quieres incluir cordones y un pompón en un gorro, una opción es poner el pompón con un botón a presión. De esta forma, el pompón se desenganchará del gorro si se queda enganchado en un árbol o en otro sitio.

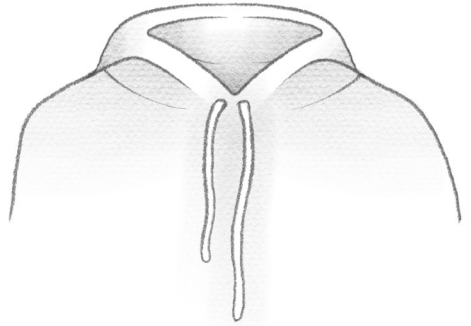
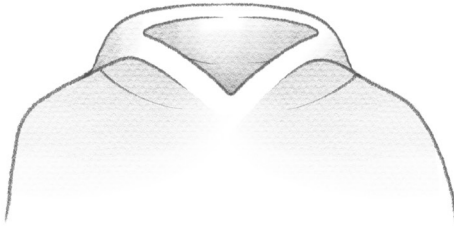
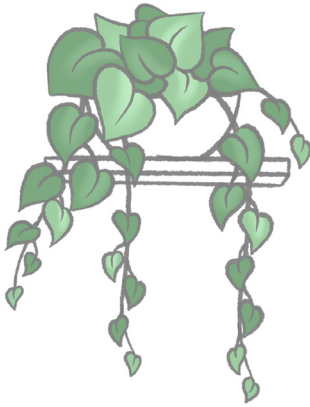

- Los cordones de las sudaderas para niños de hasta 14 años no son seguros y deben evitarse, de acuerdo con la norma de seguridad (EN 14682) sobre cordones y cuerdas ajustables en ropa infantil. La norma se fundamenta en el riesgo que supone que los cordones de la ropa tanto de niños pequeños como mayores se enganchen.
- En general, es muy importante asegurarse de que no haya nada en la ropa de los niños que quede muy suelto y pueda engancharse en, por ejemplo, las puertas de los trenes o en los columpios de un parque infantil.

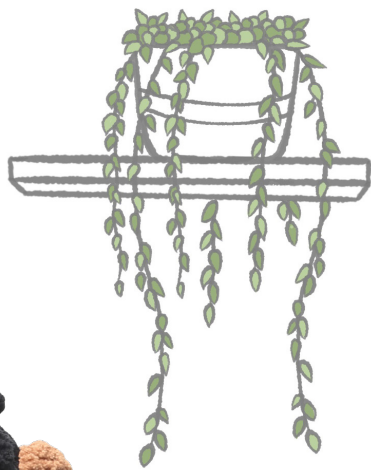



JUGUETES CON RUEDAS

- LONGITUD DE LA CUERDA
 - ANILLAS, BOLAS U OTROS OBJETOS PUESTOS EN LA CUERDA
-
- Para aquellos juguetes tirados por cuerdas, como el clásico perrito de juguete con correa, se puede usar una cuerda de hasta 80 cm de largo. No obstante, recuerda que no se puede poner ningún elemento al final de la cuerda. No puede haber ningún objeto en el extremo de una cuerda larga: ni nudos, ni lazos, ni objetos que puedan engancharse. Por ejemplo, si el niño está tumbado jugando con un carrito, podría engancharse en el cuello del niño. En los juguetes confeccionados, las cuerdas de juguetes para arrastrar pueden ser de hasta 80 cm de largo, siempre que no tengan nudos, lazos ni ningún elemento en el extremo de la cuerda. Esto es una excepción a los requisitos generales de las cuerdas, ya que de lo contrario sería difícil que un niño juegue con este tipo de juguetes.
 - No se pueden poner anillas, bolas ni otros elementos en una cuerda larga. Esto concierne a toda la longitud de la cuerda.

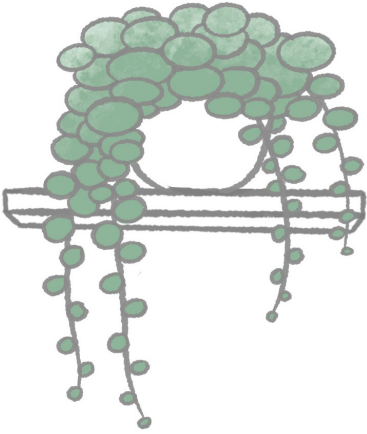



ZONA DE JUEGOS EN EL SUELO

- MESSAS DE ACTIVIDAD
- ALFOMBRAS DE JUEGO

-
- Las patas de una mesa de actividad deben tener un diámetro o una sección transversal de al menos 37 mm y es importante que sea estable, sobre todo si tiene un peso considerable. Se pueden colgar figuras en las cuerdas cortas, pero es preferible que el niño pueda tocarlas. Las cuerdas que se utilicen para sujetar juguetes deben ser lo más cortas posibles. Lo ideal es que la combinación de cuerdas cortas y la colocación de las figuras se haga de manera que las figuras no se toquen entre sí. Si el niño casi no llega a las figuras, hay un menor riesgo de que la mesa se vuelque. Las cuerdas pequeñas evitarán que las figuras se líen en el cuello del niño.
 - Las mantas de juegos pueden tener cuerdas cortas de hasta 22 cm y, si es una sola cuerda, se puede poner un taco o una anilla al final de esta. No pongas bolas en el extremo de la cuerda. Si hay varias cuerdas, no debe haber ningún accesorio en los extremos de estas. Las bolas pueden ser peligrosas si llegan a la garganta del niño. Se pueden usar bolas con un diámetro de más de 4,5 cm.

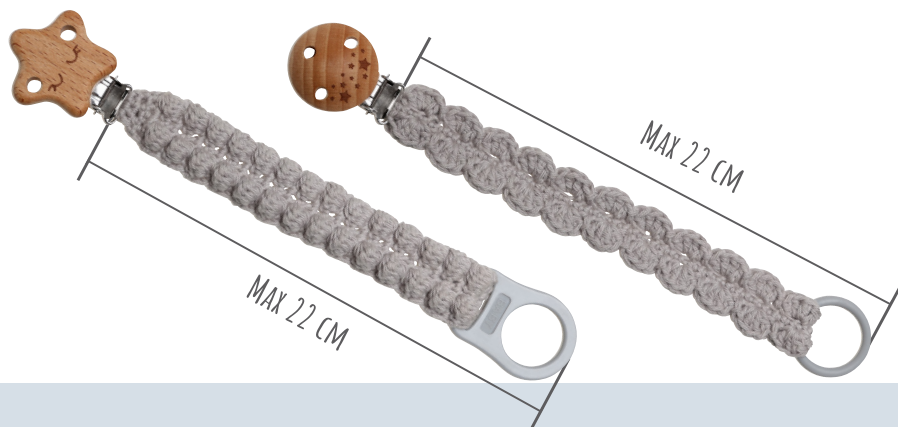

CHUPETEROS Y PINZAS

- CON CHUPETE
- ORIFICIOS DE VENTILACIÓN
- CON FIGURA TEJIDA O DE PUNTO

-
- Si enganchas una pinza a un chupetero hecho de ganchillo, asegúrate de que no tenga más de 22 cm totalmente estirado. La longitud total ha de ser desde el punto en que la cuerda pasa por el hueco de la pinza hasta el final del chupete. Conviene asegurarse de que el chupetero no se estire más de 22 cm cuando se utilice. Te recomendamos que tejas bien el material cuando hagas chupeteros o hacer uno más corto.
 - Las pinzas que se utilicen para las cadenas, es decir, con un chupete enganchado a la cadena, deben tener orificios de ventilación. Los orificios de un complemento en la cadena del chupete deben tener un diámetro de al menos 5,05 mm si hay dos orificios y un diámetro de al menos 4,12 mm si hay tres orificios. Ambas opciones cumplen el requisito de superficies con agujeros de al menos 40 mm² en la pinza. Los orificios no deben ser más grandes de 5,5 mm de diámetro, ya que los dedos del niño podrían atascarse en ellos.
 - No enganches pinzas en una figura o animal de ganchillo si lo va a utilizar algún niño que no sepa sentarse solo.

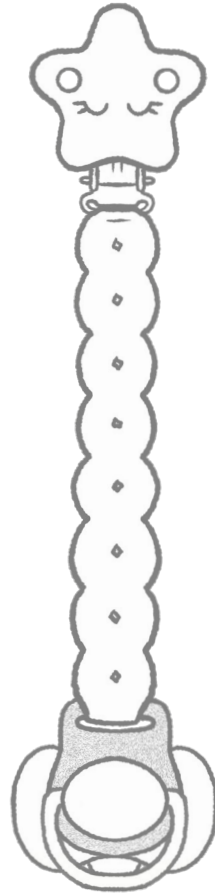
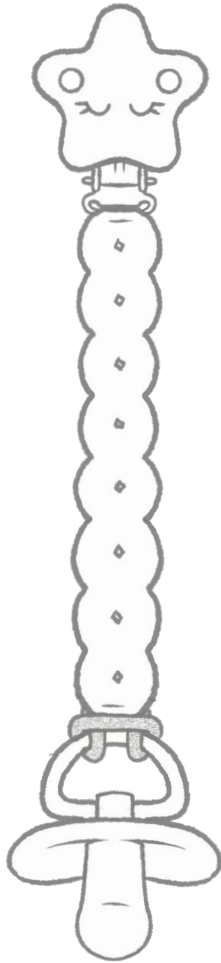

O-RING

O-RING
CON ADAPTADOR





NUESTRA EXPERIENCIA

- ERRORES
 - AUTORIDADES
-

En Go handmade, aprender a entender e implementar todos los requisitos ha sido un camino muy largo. Hemos cometido errores por el camino, pero son estos errores, retos y, por qué no, frustraciones por lo difícil que puede llegar ser lo que nos ha llevado a hacer esta guía.

Ha sido elaborada por Go handmade con la ayuda de Consumer Lab Denmark.

Los organismos ofrecen información muy limitada respecto a nuestro mundo de manualidades y, aunque hay institutos de ensayos de materiales y de normas de seguridad, existen muchos productos, como los juguetes de ganchillo, que están compuestos de muchas piezas, por eso es tan necesario evaluar la seguridad del producto.

Puede resultar complicado si no se conocen los requisitos de seguridad oficiales.

Veamos un ejemplo: Se suelen usar mucho figuras de madera en sonajeros de ganchillo. Para que el sonajero acabado sea seguro, debe pasar el método de ensayo (A) mencionado en la página 2, pero casi nadie lo sabe.

El mercado ofrece muchas figuras de madera que, por sí solas, sin engancharlas a un sonajero, no pasarían el método de ensayo (A) y tampoco serían seguras si se enganchan incorrectamente a un sonajero de ganchillo casero. No obstante, cuando la figura y las piezas se combinan correctamente, se obtiene un juguete de una forma y tamaño que sí pasa el método de ensayo.

PLANTILLA A

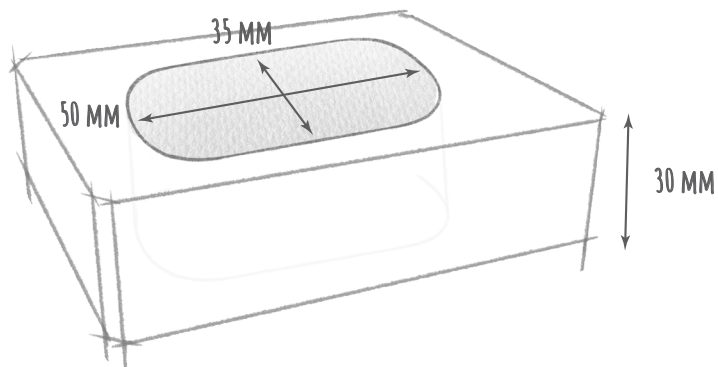

EN 71

- NORMAS INTERNACIONALES Y EUROPEAS
 - INFORMES DE ENSAYO
 - 'CÓMO TRABAJAMOS'
-

Las normas de seguridad imponen requisitos para un producto y suelen elaborarse en la UE, pero también hay normas internacionales. Esto significa que hay acuerdos oficiales en relación con la seguridad de los productos en cuanto a formas, resistencia y el tamaño de las piezas. Según estas normas, un producto debe respetar una norma numérica, como la norma EN 71.

La norma EN 71 es una serie de normas de seguridad que los juguetes acabados deben cumplir con el fin de que sean seguros para que los niños jueguen con él. También concierne a las piezas individuales que se utilizan para hacer ganchillo, tejer o coser un juguete hecho a mano.

Los informes de ensayo de las distintas pruebas realizadas a las piezas y los materiales documentan el grado de cumplimiento de los requisitos en materia de seguridad. Muchas veces se comprueba la composición química de los materiales, no su forma. Por tanto, en muchos casos no es relevante tener un informe de ensayo de cada pieza por separado, ya que el informe de ensayos se debe considerar como parte de un rompecabezas más amplio en el que los fabricantes deben demostrar el cumplimiento de los requisitos.

Lee más sobre el trabajo de Go handmade con los proveedores, la industria química y los requisitos de seguridad, etc., en el documento 'How we work' de nuestro sitio web.



EL INTERIOR DE UN JUGUETE

- II El niño no estará en contacto con un componente, como un sonajero, ya que está en el interior de un juguete sensorial. Y como un niño no puede entrar en contacto con un componente que está encerrado, hay ciertos requisitos químicos que no conciernen a este tipo de producto.



Sweetheart
bunny



PRESENTACIONES DE

Ensamblaje necesario de ojos en proyectos para 0 - 3 años - Ojos y narices



ENSAMBLAJE REQUERIDO DE OJOS - PROYECTOS PARA 0 - 3 AÑOS



Requisitos de montaje necesarios. Ojos en proyectos de lana. Para proyectos dirigidos a niños de 0 a 3 años: El montaje de los ojos requiere la fusión de los extremos y costuras especiales.

ENSAMBLAJE REQUERIDO DE OJOS - PROYECTOS PARA 0 - 3 AÑOS HILO DE TERCIOPELO



Requisitos de montaje necesarios. Ojos en proyectos de lana. Para proyectos dirigidos a niños de 0 a 3 años: El montaje de los ojos requiere la fusión de los extremos y costuras especiales.



OJOS Y NARICES BORDADOS



Los ojos y las narices bordados son una solución segura y hermosa.



VIDEO EN YOUTUBE

Los bordados - Dar forma a la cabeza - Conejo sensorial - Teddy Basserne

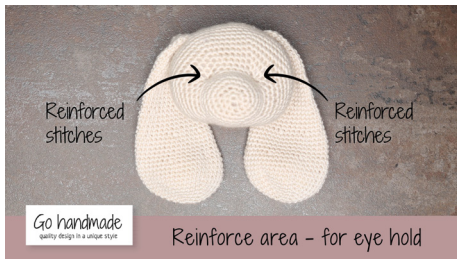

Dar forma a la cabeza y las cuencas de los ojos



Da forma y refuerza el lugar donde se monta el ojo, apretando los puntos juntos.

Conejo Sensorial



Un juguete de actividad que agudiza las habilidades sensoriales. Las características de sonido lo hacen divertido e interesante para tocar y jugar con él.

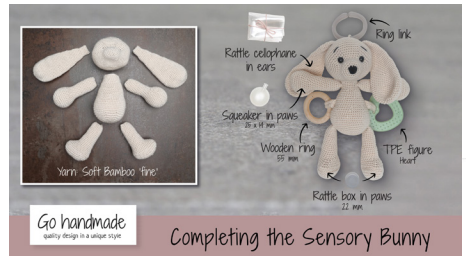

ENSAMBLAJE DE TEDDY BASSERNE



Consejos para un ensamblaje perfecto y fácil de Teddy Basserne.



SÍGANOS



Go handmade
quality design in a unique style